

ZEDO

Technische Informationen



Andere für dieses Produkt verfügbare Dokumente

Technische Informationen für ZEDO-Konferenz- und Besprechungstische
Technische Informationen für akustische ZEDO PET-Schreibtischtrennwände
Bestellrichtlinien für ZEDO-Schreibtische
Kabelführungsrichtlinien für ZEDO-Schreibtische

Qualitätsstandard

LST EN 527-1:2011 (Tische)
LST EN 527-2:2016 (Tische)
LST EN 14073-2:2004 (Stauraum)
LST EN 14073-3:2004 (Stauraum)
LST EN 14074:2004 (Stauraum)

Garantie

Siehe Gewährleistungserklärung

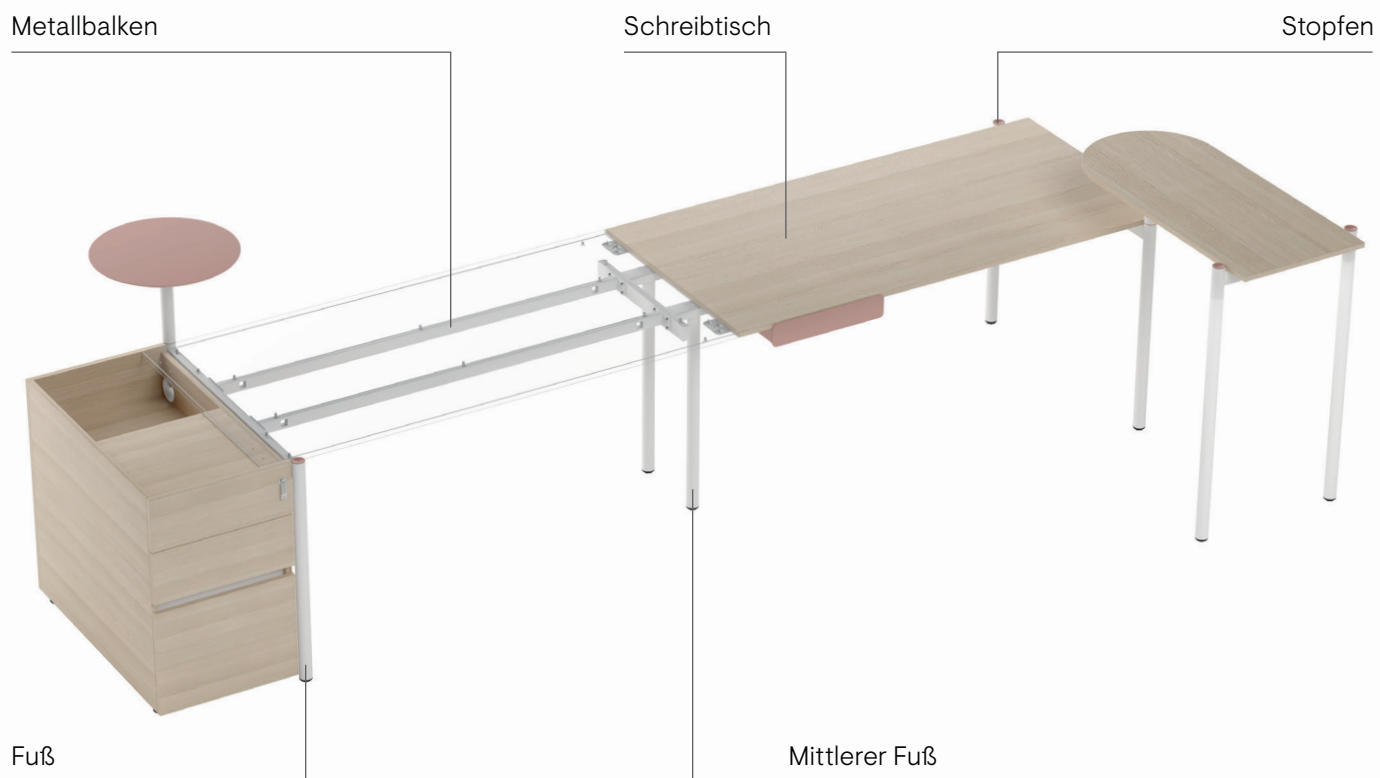

Technische Informationen

Tische

Schreibtisch

- 18 mm MFC (Melamin) mit 1 mm ABS-Kanten;
- 45 mm Abstand zwischen den Schreibtischplatten bei Rücken-an-Rücken-Arbeitsflächen (Tiefe der Arbeitsflächen - 1530/1730 mm);
- Leicht zu montieren und demontieren – „Metall auf Metall“-Konstruktion.

Metallbalken

- Metallrohr - 40x20 mm;
- Mit angeschweißten Metallplatten zur Fußbefestigung;
- Pulverbeschichtetes Metall.

Fuß

- Geschweißte Metallstruktur aus rechteckigen 50x25 mm Rohren und runden Rohren mit 40 mm Durchmesser;
- Pulverbeschichtetes Metall;
- Kunststofffüße mit Höhennivellierung (+10 mm).

Mittlerer Fuß

- Geschweißte Metallstruktur aus rechteckigen 60x30 mm und 50x25 mm Rohren;
- Vertikaler Teil – rundes Rohr mit 40 mm Durchmesser, vor Ort montiert;
- Pulverbeschichtetes Metall;
- Kunststofffüße mit Höhennivellierung (+10 mm).

Stopfen

- CNC-bearbeitetes Metall, 40x13 mm;
- Pulverbeschichtetes Metall;
- Für Schreibtischfüße ohne Accessoires müssen die Stopfen getrennt bestellt werden.

Hohem Anstelltisch

Schreibtisch

- 18 mm MFC (Melamin) mit 1 mm ABS-Kanten;
- 450 mm tief, ein Ende abgerundet, R225.

Metallbalken

- Metallrohr - 40x20 mm;
- Mit angeschweißten Metallplatten und Profil zur Fußbefestigung;
- Pulverbeschichtetes Metall.

Fuß

- Geschweißte Metallstruktur aus rechteckigen 50x25 mm Rohren und runden Rohren mit 40 mm Durchmesser;
- Pulverbeschichtetes Metall;
- Kunststofffüße mit Höhennivellierung (+10 mm).

Beschläge

- CNC-bearbeitetes Metall, 40x13 mm;
- Pulverbeschichtetes Metall.

Stopfen

- CNC-bearbeitetes Metall, 40x13 mm;
- Pulverbeschichtetes Metall;
- Für Schreibtischfüße ohne Accessoires müssen die Stopfen getrennt bestellt werden.

Apothekerschränke

Optionen

- Zusätzliche Einheit rechts (1)
- Zusätzliche Einheit links (2)
- Mittlere Einheit rechts (3)
- Mittlere Einheit links (4)

Korpus

- 18 mm MFC (Melamin) mit 1 mm ABS-Kanten;
- Aussparungen mit 80 mm Durchmesser in den Seiten (nur Mittelteil) für die Kabelführung;
- Aussparungsabdeckung mit 80 mm Durchmesser aus Kunststoff (weiß oder schwarz);
- Haken zum Befestigen am Schreibtisch aus 3 mm starkem Blech, pulverbeschichtet;
- Abmessungen: 450 x 739/839, H = 741 mm.

Ausziehbare Schublade

- 18 mm MFC (Melamin) mit 1 mm ABS-Kanten;
- Bequemes Öffnen ohne Griffe;
- In der oberen Ablage ist ein Stifthalter aus Kunststoff integriert;
- Soft-Closing-Funktion, abschließbar, Vollauszug mit verdeckten Gleitschienen;
- Tragfähigkeit – 50 kg.

Fuß

- Vier Füße aus Kunststoff mit Höhennivellierung, H=23 mm (+10 mm);
- Rollen mit 50 mm Durchmesser (Lauffläche aus thermoplastischem Gummi, hinterlässt keine Spuren) für zusätzliche Stabilität der Schublade.

Innere Aktenschublade (optional)

- In der unteren Turmablage installiert;
- Geeignet für A4-Ordner (309 und 330 mm) oder Kanzleipapier-Ordner (386 mm Breite);
- Wird immer unmontiert geliefert;
- Schubladenbox aus 12 mm MFC (Melamin) mit 1 mm Kante (ABS);
- Bequemes Öffnen ohne Griffe;
- Abmessungen: 514x380, H=334 mm (äußere), 446x323, H=233 mm (die box, innere);
- Kugelgelagerter Vollauszug mit Ausrollschutz;
- Tragfähigkeit – 25 kg.

1



2



3



4



CPU Rollcontainer

Optionen

- Zusätzliche Einheit rechts (1)
- Zusätzliche Einheit links (2)
- Mittlere Einheit (3)

Korpus

- 18 mm MFC (Melamin) mit 1 mm ABS-Kanten;
- Aussparungen mit 80 mm Durchmesser in den Seiten und im Boden des Ausschnitts für verschiedene Kabelführungssituationen;
- Aussparungsabdeckung mit 80 mm Durchmesser aus Kunststoff (weiß oder schwarz);
- Haken zum Befestigen am Schreibtisch aus 3 mm starkem Blech, pulverbeschichtet;
- Abmessungen: 450x739/839, H=741 mm;
- Tragfähigkeit – 25 kg.

Schubladen

- Vorderseite aus 18 mm MFC (Melamin) mit 1 mm Kante (ABS);
- Box aus 16 mm MFC (Melamin) mit 1 mm Kante (ABS);
- Boden aus 12 mm MFC (Melamin);
- Bequemes Öffnen ohne Griffe;
- Soft-Closing-Funktion, abschließbar, Vollauszug mit verdeckten Gleitschienen;
- Tragfähigkeit – 15 kg.

Fuß

- Vier Füße aus Kunststoff mit Höhennivellierung, H=23 mm (+10 mm);

1

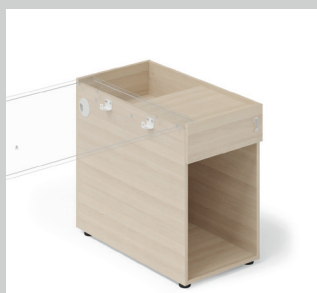

2



3



Rollcontainer mit drei Schubladen

Optionen

- Zusätzliche Einheit rechts (1)
- Zusätzliche Einheit links (2)
- Mittlere Einheit (3)

Korpus

- 18 mm MFC (Melamin) mit 1 mm ABS-Kanten;
- Aussparungen mit 80 mm Durchmesser in den Seiten für die Kabelführung;
- Aussparungsabdeckung mit 80 mm Durchmesser aus Kunststoff (weiß oder schwarz);
- Haken zum Befestigen am Schreibtisch aus 3 mm starkem Blech, pulverbeschichtet;
- Abmessungen: 450x739/839, H=741 mm;
- Tragfähigkeit – 25 kg.

Schubladen

- Vorderseite aus 18 mm MFC (Melamin) mit 1 mm Kante (ABS);
- Box aus 16 mm MFC (Melamin) mit 1 mm Kante (ABS);
- Boden aus 12 mm MFC (Melamin);
- Bequemes Öffnen ohne Griffe;
- Aluminiumprofil für die Öffnung der mittleren und unteren Schubladen, eloxiert (nur schwarz) oder pulverbeschichtet;
- Geeignet für A4-Ordner (309 und 330 mm) oder Kanzleipapier-Ordner (386 mm Breite);
- Soft-Closing-Funktion, abschließbar, Vollauszug mit verdeckten Gleitschienen;
- Tragfähigkeit: obere Schublade – 15 kg, mittlere Schublade – 15 kg, untere Schublade – 25 kg.

Fuß

- Vier Füße aus Kunststoff mit Höhennivellierung, H=23 mm (+10 mm);
- Rolle mit 32 mm Durchmesser (Lauffläche aus thermoplastischem Gummi, hinterlässt keine Spuren) für die Aktenschublade.

1



2



3



Hängecontainer mit zwei Schubladen (1)

Optionen

- Nur mittlere Einheit

Korpus

- 18 mm MFC (Melamin) mit 1 mm ABS-Kanten;
- Aussparungen mit 80 mm Durchmesser in den Seiten und im Boden des Ausschnitts für verschiedene Kabelführungssituationen;
- Aussparungsabdeckung mit 80 mm Durchmesser aus Kunststoff (weiß oder schwarz);
- Haken zum Befestigen am Schreibtisch aus 3 mm starkem Blech, pulverbeschichtet;
- Abmessungen: 450x739/839, H=346 mm;
- Tragfähigkeit – 15 kg.

Schublade

- Vorderseite aus 18 mm MFC (Melamin) mit 1 mm Kante (ABS);
- Box aus 16 mm MFC (Melamin) mit 1 mm Kante (ABS);
- Boden aus 12 mm MFC (Melamin);
- Bequemes Öffnen ohne Griffe;
- Soft-Closing-Funktion, abschließbar, Vollauszug mit verdeckten Gleitschienen;
- Tragfähigkeit: obere Schublade – 15 kg, untere Schublade – 15 kg.

Metallbox für Kabelführung (2)

- Geeignet für die Abdeckung der Kabelführung durch Rollcontainer und für Steckdosenleisten.
- Wird mit Holzschrauben im Ausschnitt des Rollcontainers befestigt;
- Abnehmbare Abdeckungen mit Magnetstreifen befestigt;
- 1 mm Blech, pulverbeschichtet;
- Abmessungen: 412x137, H=129 mm;
- Wird unmontiert geliefert.

Seitlichen Metallschubladen (3)

- Korpus – geschweißte und gebogene Bleche, pulverbeschichtet;
- Untergestell – geschweißte 50x20 mm Rohrstruktur, pulverbeschichtet;
- Halterungen – geschweißtes Blech, pulverbeschichtet;
- Kugelgelagerter Vollauszug mit Ausrollschutz;
- Oberer Einsatz – 9 mm PET-Filzeinsatz;
- Gepolsterter Bodeneinsatz für Schubladenboxen aus Stoff;
- „Metall-auf-Metall“-Befestigung an der Schreibtischstruktur;
- Tragfähigkeit – 25 kg (Ablage – 15 kg, Schublade – 10 kg).

Untergebaute Metallschubladen (4)

- Korpus – geschweißte und gebogene Bleche, pulverbeschichtet;
- Halterungen – Blech, pulverbeschichtet;
- Kugelgelagerter Vollauszug mit Ausrollschutz;
- Gepolsterter Bodeneinsatz für Schubladenboxen aus Stoff;
- Wird mit Holzschrauben an der Schreibtischplatte befestigt;
- Tragfähigkeit – 10 kg.

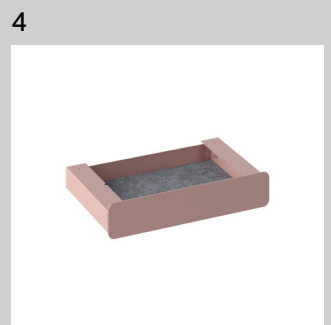
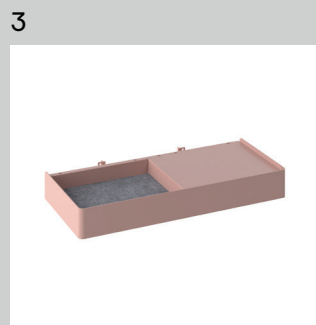
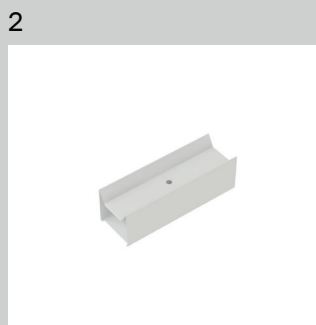
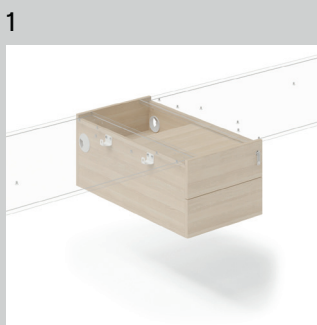

Ablagen

Optionen

- Seitliche Ablage, die am Fuß und an der Schreibtischplatte befestigt wird (1)
- Seitliche Ablage, die an den Füßen oder am Fuß und an der Schreibtischplatte befestigt wird (2)
- Seitliche Ablage für 2er-Bench, die an den Füßen befestigt wird (3)
- Set mit seitlichen und gebogenen Ablagen, die an den Füßen oder am Fuß und Schreibtischplatte befestigt sind (4)
- Gebogene Ablage, die am Fuß befestigt wird (5)
- Set mit gebogenen Ablagen, die am Fuß befestigt werden (6)
- Abgerundete Ablage, die am Fuß befestigt wird (7)

Beschläge-Set

- Set mit Rundrohr, Metallplatte und Verbindungsteil; die genaue Anzahl der Teile im Satz hängt von der Konfiguration ab;
- Rohr - Ø40 mm, Metallplatte - Ø120x3 mm, Verbindungsteil - Ø40x19 mm CNC-bearbeitetes Metall;
- Pulverbeschichtetes Metall.

Ablage

- Auf MDF-Platte geklebtes Blech;
- Oberteil – gerades oder gebogenes 3 mm Blech, pulverbeschichtet;
- Boden – 12 mm MDF, lackiert;
- 200/300 mm Höhe ab Schreibtischplatte, je nach Konfiguration;
- Tragfähigkeit: Optionen 1, 2, 5, 7 - 10 kg, Optionen 3 - 30 kg, Optionen 6 - 15 kg.

Halterung für Ablagen (8)

- Geschweißtes Metallteil, Rohr - Ø40 mm, 4 mm Blech;
- Pulverbeschichtetes Metall.

1



2



3



4



5



6



7



8



Elektrische Spezifikation

Steckdose ZZZ373 (1)

- 2 AC-Steckdosen 220-240 V;
- Abmessungen: 150x88x110 mm;
- Die Box und Fassade sind aus Stahlblech, pulverbeschichtet;
- Steckdosennormen : EU, FR, UK, CH;
- Befestigung mit Klemmplatte und Kunststoffknopf (kein Werkzeug erforderlich);
- Die Halterungen sind zum Befestigen an der Schreibtischplatte mit einer Stärke von 17-27 mm konzipiert;
- Fest verdrahtetes Stromversorgungskabel, ca. - 0,6 m, GST18i3 Stecker.

Steckdose ZZZ374 (2)

- 1 AC-Steckdosen 220-240 V;
- 1 Integriertes USB-Schnellladegerät (Typ A+C, max. 5 A);
- Abmessungen: 150x88x110 mm;
- Die Box und Fassade sind aus Stahlblech, pulverbeschichtet;
- Steckdosennormen : EU, FR, UK, CH;
- Befestigung mit Klemmplatte und Kunststoffknopf (kein Werkzeug erforderlich);
- Die Halterungen sind zum Befestigen an der Schreibtischplatte mit einer Stärke von 17-27 mm konzipiert;
- Fest verdrahtetes Stromversorgungskabel, ca. - 0,6 m, GST18i3 Stecker.

Steckdose ZZZ375 (3)

- 3 AC-Steckdosen 220-240 V;
- Abmessungen: 220x88x110 mm;
- Die Box und Fassade sind aus Stahlblech, pulverbeschichtet;
- Steckdosennormen: EU, FR, UK, CH;
- Befestigung mit Klemmplatte und Kunststoffknopf (kein Werkzeug erforderlich);
- Die Halterungen sind zum Befestigen an der Schreibtischplatte mit einer Stärke von 17-27 mm konzipiert;
- Fest verdrahtetes Stromversorgungskabel, ca. - 0,6 m, GST18i3 Stecker.

Steckdose ZZZ376 (4)

- 2 AC-Steckdosen 220-240 V;
- 1 Integriertes USB-Schnellladegerät (Typ A+C, max. 5 A);
- Abmessungen: 220 x 88 x 110 mm;
- Die Box und Fassade sind aus Stahlblech, pulverbeschichtet;
- Steckdosennormen: EU, FR, UK, CH;
- Befestigung mit Klemmplatte und Kunststoffknopf (kein Werkzeug erforderlich);
- Die Halterungen sind zum Befestigen an der Schreibtischplatte mit einer Stärke von 17-27 mm konzipiert;
- Fest verdrahtetes Stromversorgungskabel, ca. - 0,6 m, GST18i3 Stecker.

Steckdose ZZZ377 (5)

- 2 AC-Steckdosen 220-240 V;
- Abmessungen: 150x88x110 mm;
- Die Box und Fassade sind aus Stahlblech, pulverbeschichtet;
- Steckdosennormen : EU, FR, UK, CH;
- Befestigung mit Holzschrauben unter der Tischplatte;
- Fest verdrahtetes Stromversorgungskabel, ca. - 0,6 m, GST18i3 Stecker.

Steckdose ZZZ378 (6)

- 1 AC-Steckdosen 220-240 V;
- 1 Integriertes USB-Schnellladegerät (Typ A+C, max. 5 A);
- Abmessungen: 150x88x110 mm;
- Die Box und Fassade sind aus Stahlblech, pulverbeschichtet;
- Steckdosennormen : EU, FR, UK, CH;
- Befestigung mit Holzschrauben unter der Tischplatte;
- Fest verdrahtetes Stromversorgungskabel, ca. - 0,6 m, GST18i3 Stecker.

1



2



3



4



5

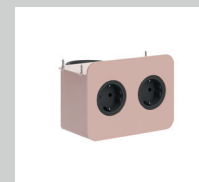

6



Bereich

Tische



Zusatzeinheiten

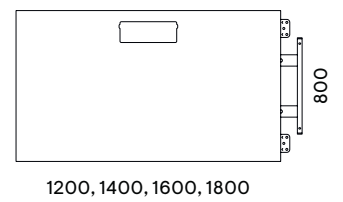
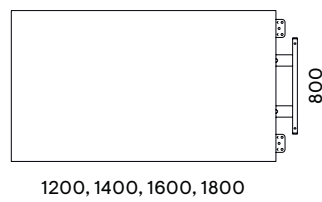
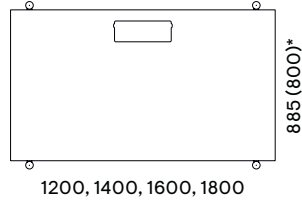
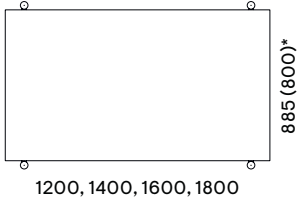
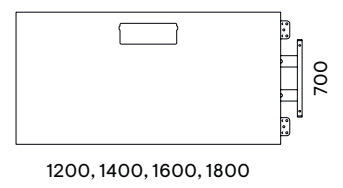
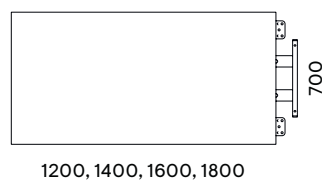
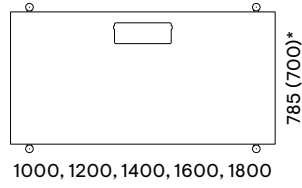
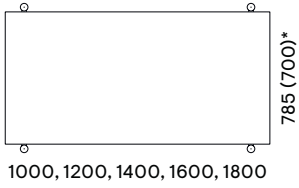

2er-Benches geeignet

Zusatzeinheiten

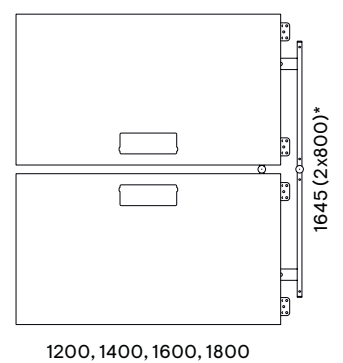
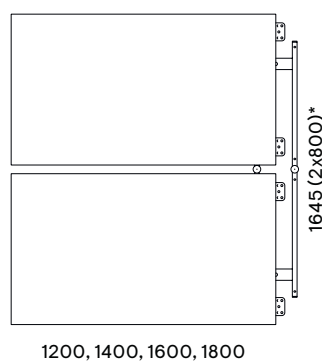
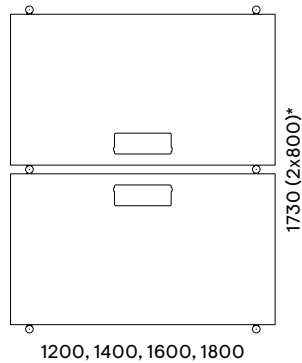
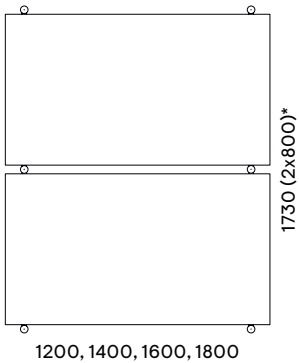
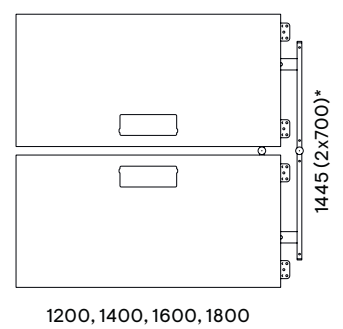
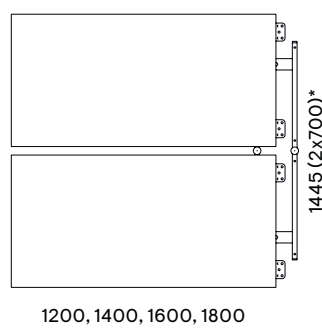
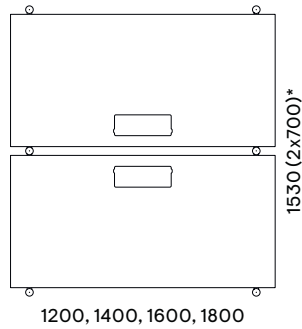
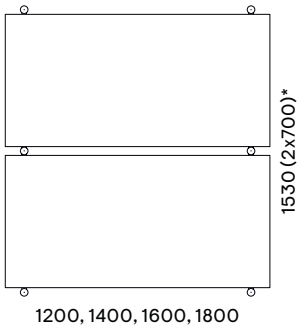

* Tiefe der Tischplatte

Hohem Anstellisch



Draufsicht auf den Anstellisch in Kombination mit dem Schreibtisch

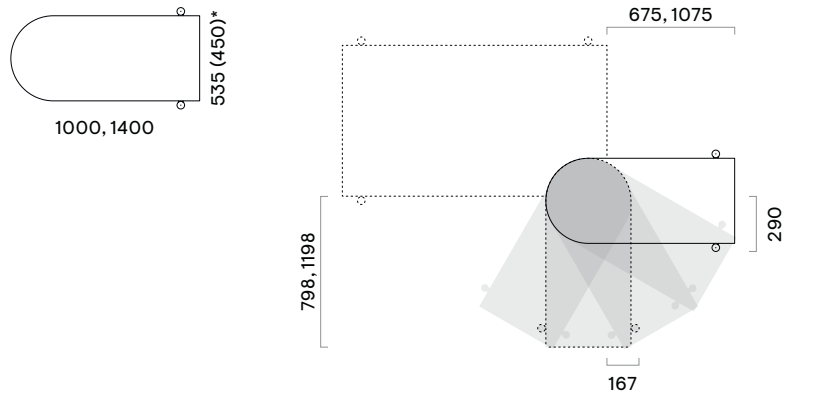

* Tiefe der Tischplatte

Stauraum



Draufsicht auf die Aufbewahrungseinheiten in Kombination mit Schreibtischen

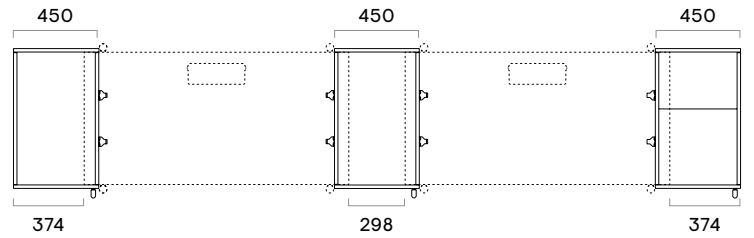

Apothekerschränke

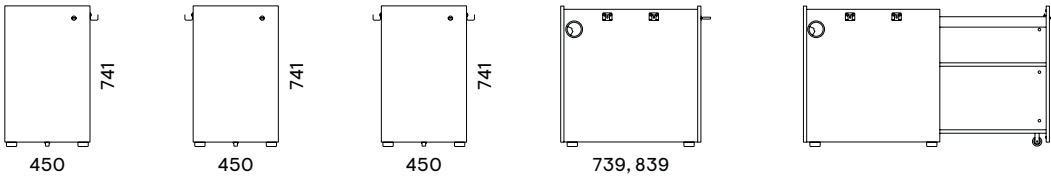

CPU Rollcontainer

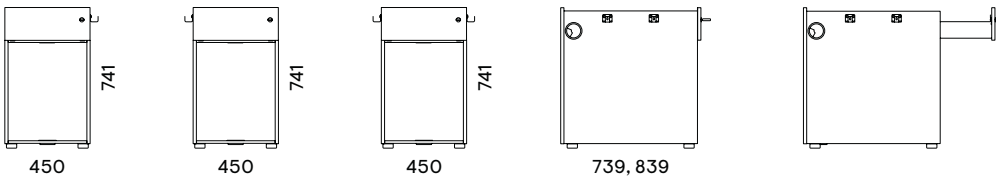

Rollcontainer

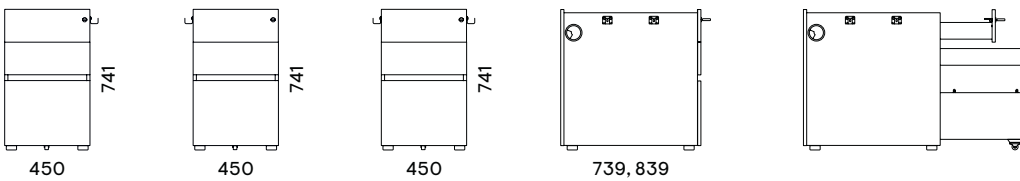

Hängecontainer Schubladen

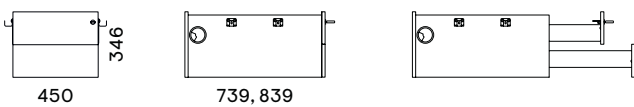

Zubehör

Seitlichen Metallschubladen

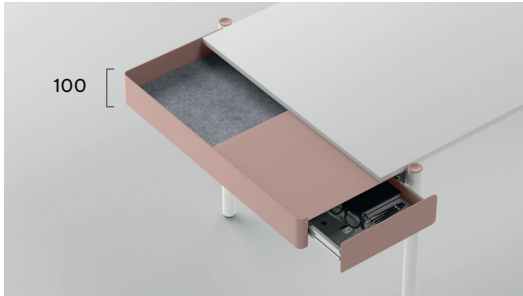

Draufsicht auf seitliche Metallschubladen in Kombination mit Schreibtischen

Rechts

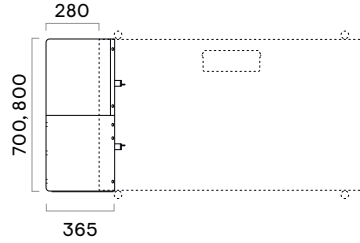

Links

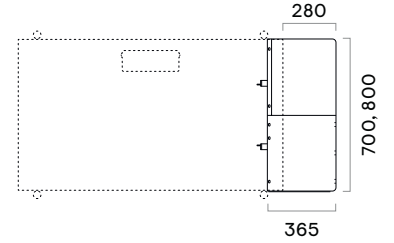

Untergebaute Metallschubladen



Draufsicht auf die untergebaute Metallschubladen in Kombination mit Schreibtischen

Ohne Kabelführung

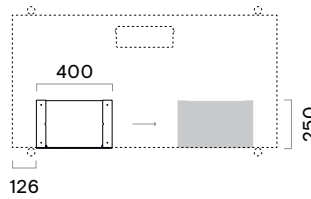

Mit Kabelführung

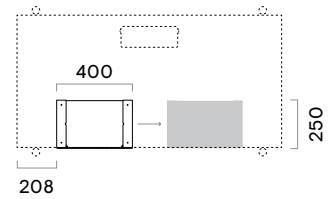

Seitliche Ablage, am Fuß und an der Tischplatte befestigt

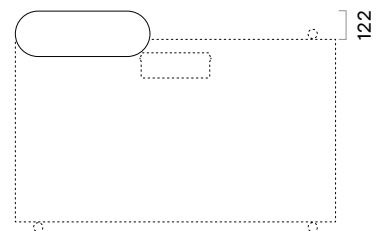
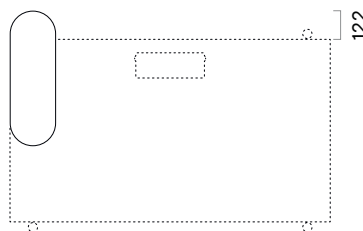
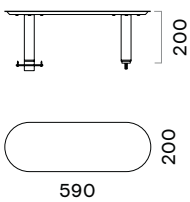

Seitliche Ablage, an den Füßen oder Füßen und Tischplatte befestigt

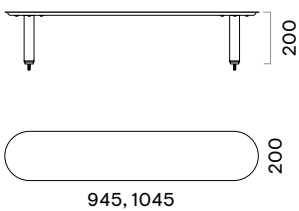

An den Füßen befestigte Ablage

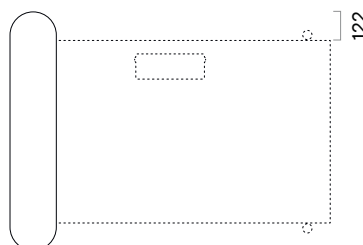

Am Fuß und Schreibtisch befestigte Ablage (DXZ020 muss bestellt werden)

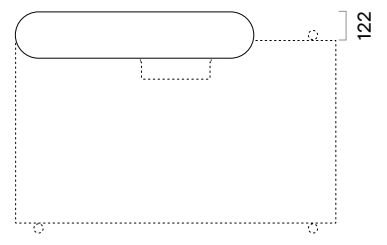

Seitliche Ablage für 2er-Bench, an den Füßen befestigt

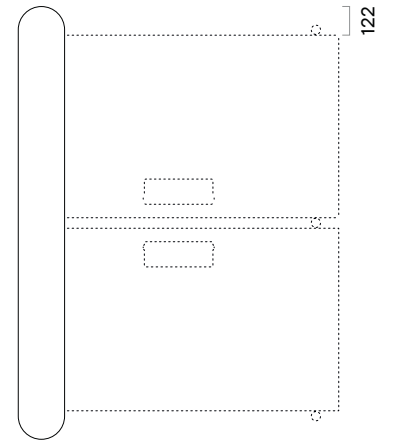
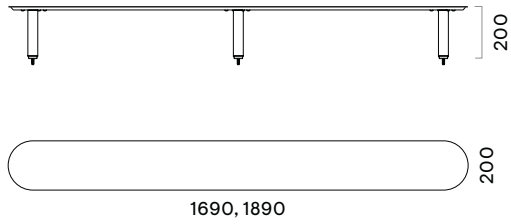

Set mit seitlichen und gebogenen Ablagen, an den Füßen oder Füßen und Tischplatte befestigt

Set mit Ablagen, die an den Füßen befestigt werden

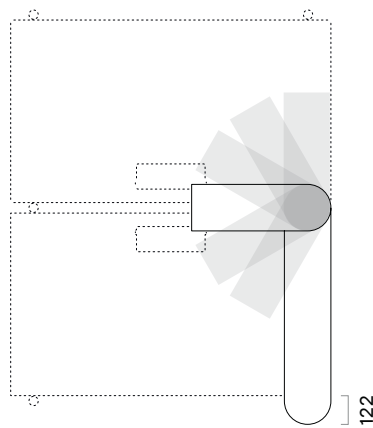
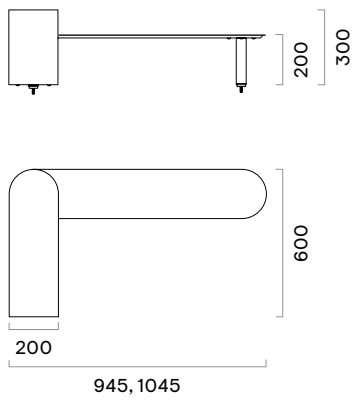

Set mit Ablagen, die am Fuß und Schreibtisch befestigt werden (DXZO20 muss bestellt werden)

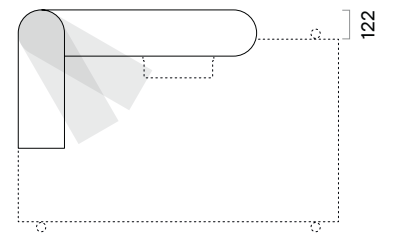

Gebogene Ablage, am Fuß befestigt

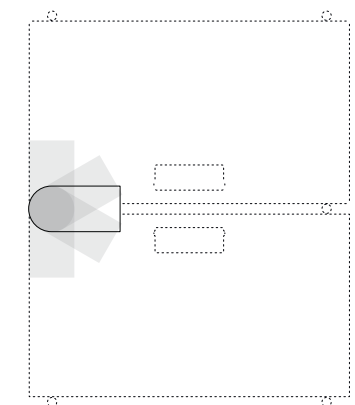
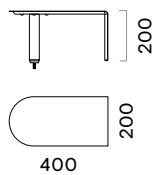

Gebogene Ablage, am Fuß befestigt

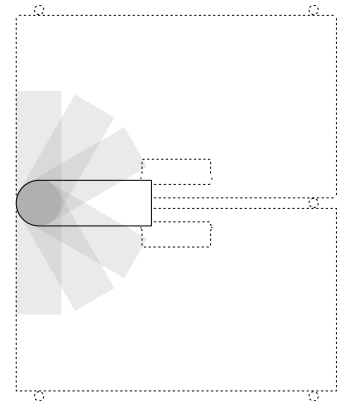
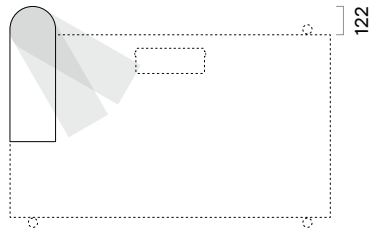
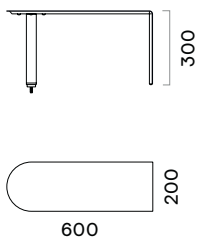

Set mit gebogenen Ablagen, am Fuß befestigt

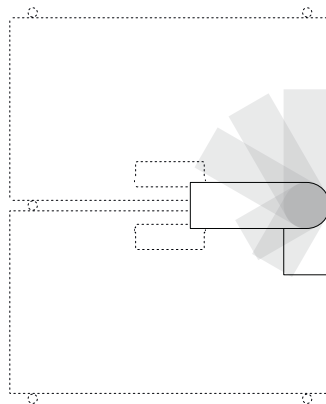
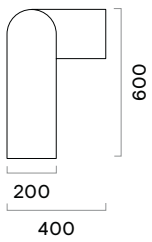
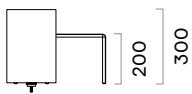

Abgerundete Ablage, am Fuß befestigt

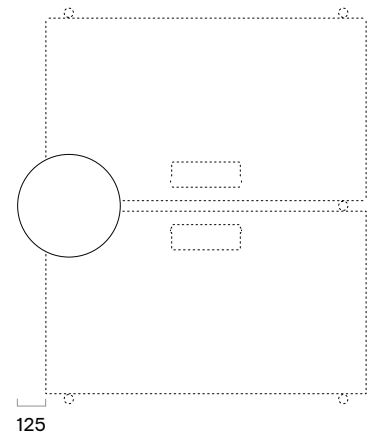
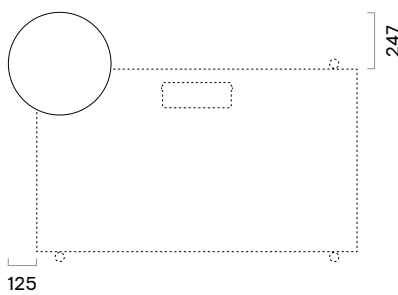
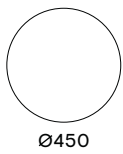
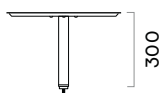

Steckdose

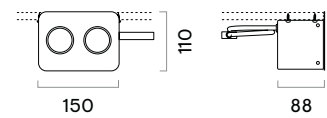
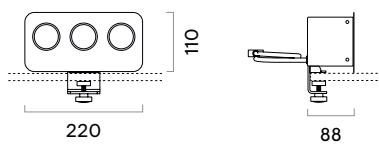
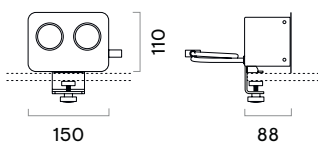

Zusätzliche Informationen

- Wenn Sie die Anzahl der Arbeitsplätze erhöhen müssen, können Sie maximal 2 zusätzliche Einheiten in einer Kombination verwenden.

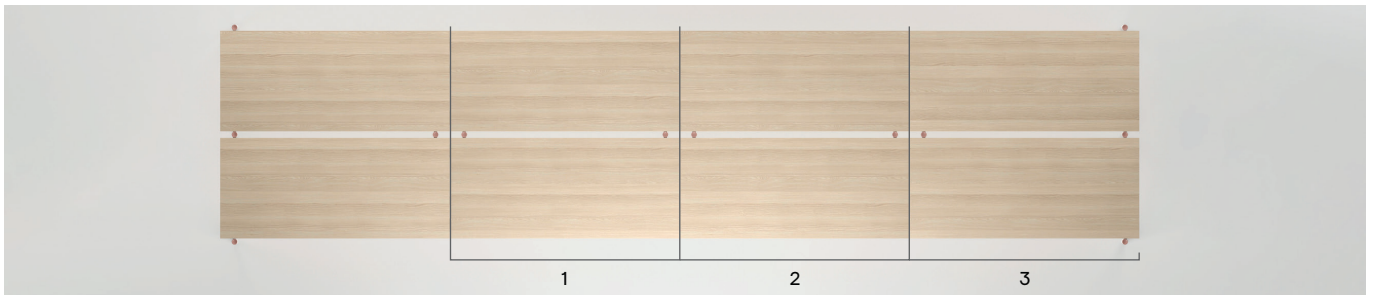

- Der hohe Anstelltisch kann um seine Achse gedreht werden, um verschiedene Bereichsszenarien zu schaffen. Aber er ist nicht dafür konzipiert, täglich gedreht zu werden.



- Gebogene Ablagen können um ihre Achse gedreht werden, um verschiedene Szenarien zu schaffen. Aber sie sind nicht dafür konzipiert, täglich gedreht zu werden und können Spuren auf dem Schreibtisch hinterlassen.

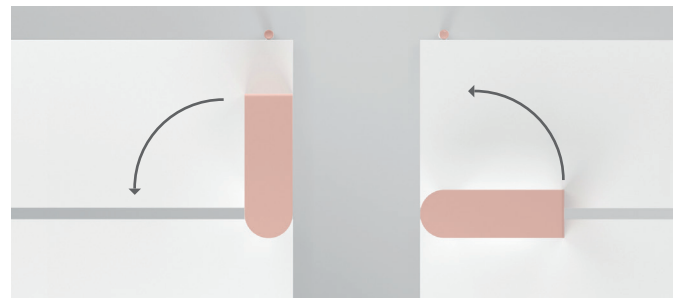

- Der hohe Anstelltisch und Ablagen mit einem Verbindungspunkt müssen am Fuß befestigt werden. Die Ablagen können nicht nur an der Schreibtischplatte befestigt werden.

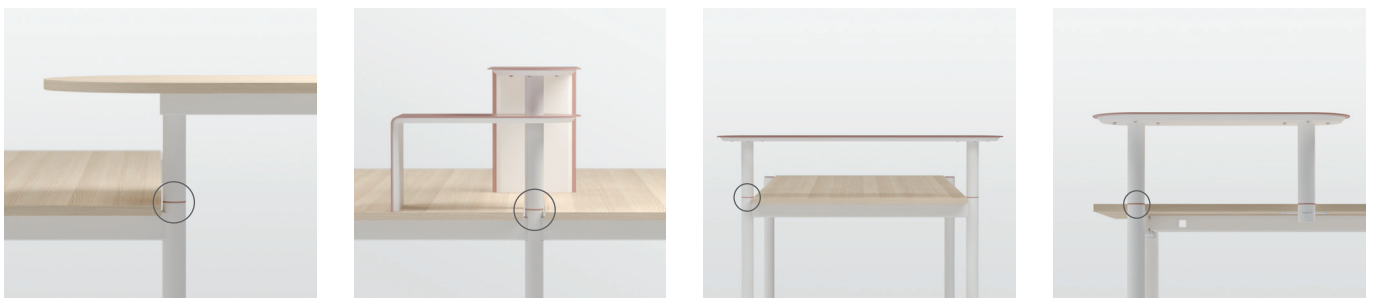

- Um ein Umkippen des Schreibtisches zu vermeiden, nutzen Sie bitte die maximale Kapazität der seitlichen Schublade nicht aus, bevor sich auf dem Schreibtisch Gegenstände befinden, die das Gegengewicht bilden.

- Rollcontainer oder Türme werden mit speziellen Beschlägen mit dem Schreibtischgestell verbunden.



- Accessoires für Türme – Aktenschublade, Schubladenbox und Metallablage – können nur in der unteren Ablage befestigt werden.



- Die Metallbox ist nur für Rollcontainer geeignet und kann nur an einem freien Platz auf der Oberseite befestigt werden.



- Informationen über verfügbare Accessoires für dieses Sortiment finden Sie in unseren Produktpreislisten.